

500

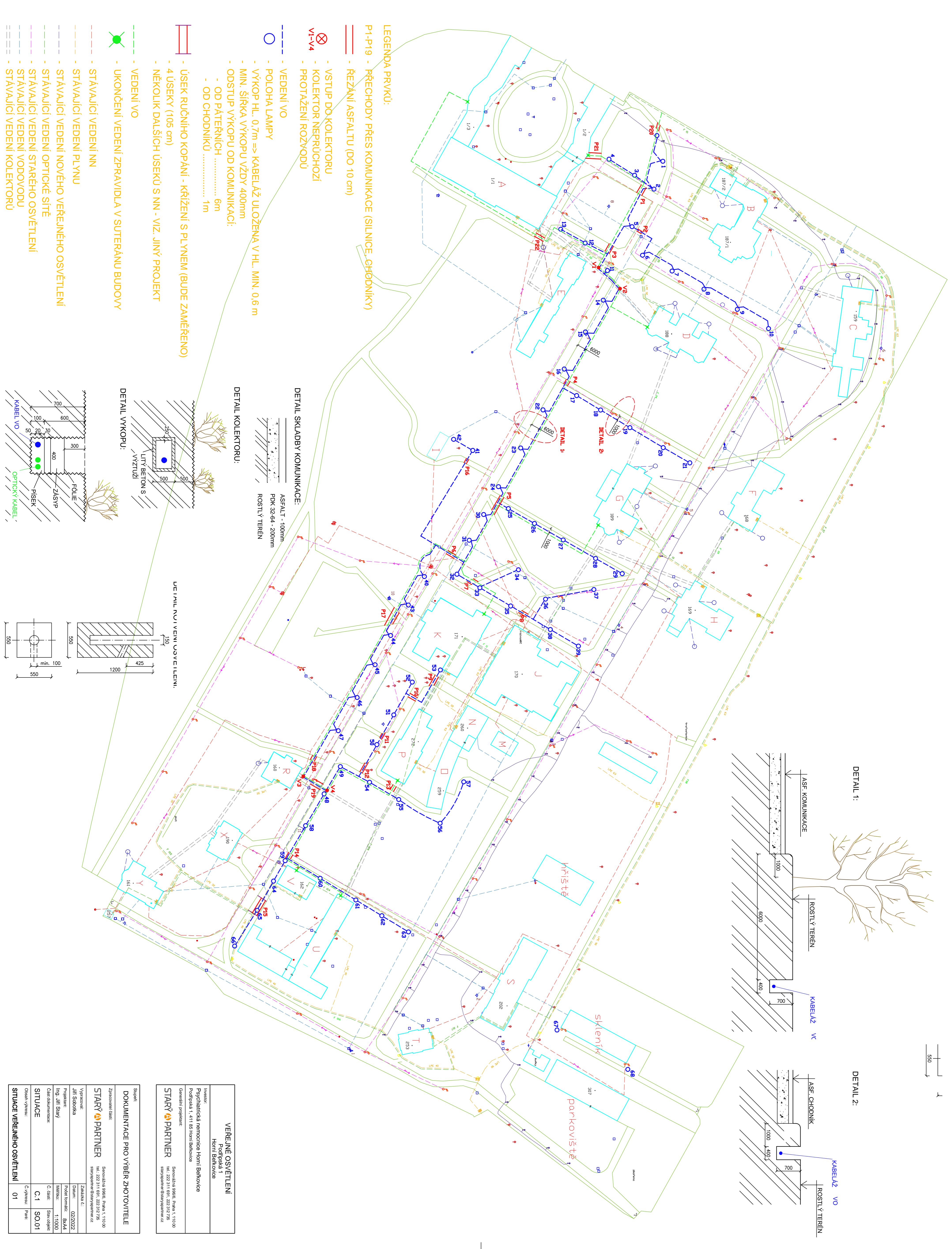

LEGENDA PRVKŮ:

- P1-P19 - PŘECHODY PŘES KOMUNIKACE (SILNICE, CHODNÍKY)**
 - ŘEZÁNÍ ASFALTU (DO 10 cm)
- VSTUP DO KOLEKTORU**
- KOLEKTOR NEPRŮCHOZÍ**
- V1-V4 - PROTAŽENÍ ROZVODŮ**
- VEDENÍ VO**
 - POLOHA LAMPY
 - VÝKOP HL. 0,7m => KABELAŽ ULOŽENA V HL. MIN. 0,6 m
 - MIN. ŠÍŘKA VÝKOPU VZDY 400mm
 - ODSTUP VÝKOPU OD KOMUNIKACÍ:
 - OD PĀTERŇŮCH 6m
 - OD CHODNÍKŮ 1m
- ÚSEK RUČNÍHO KOPÁNÍ - KRÍŽENÍ S PLYNEM (BUDE ZAMĚŘENO)**
 - 4 ÚSEKY (105 cm)
 - NĚKOLIK DALŠÍCH ÚSEKŮ S NN - VIZ. JINÝ PROJEKT
- VEDENÍ VO**
 - UKONČENÍ VEDENÍ ZPRAVIDLA V SUTERÁNU BUDOVY
 - STÁVAJÍCÍ VEDENÍ NN
 - STÁVAJÍCÍ VEDENÍ PLYNU
 - STÁVAJÍCÍ VEDENÍ NOVÉHO VEŘEJNÉHO OSVĚTLENÍ
 - STÁVAJÍCÍ VEDENÍ OPTICKÉ SÍTĚ
 - STÁVAJÍCÍ VEDENÍ STARÉHO OSVĚTLENÍ
 - STÁVAJÍCÍ VEDENÍ VODOVODU
 - STÁVAJÍCÍ VEDENÍ KOLEKTORŮ

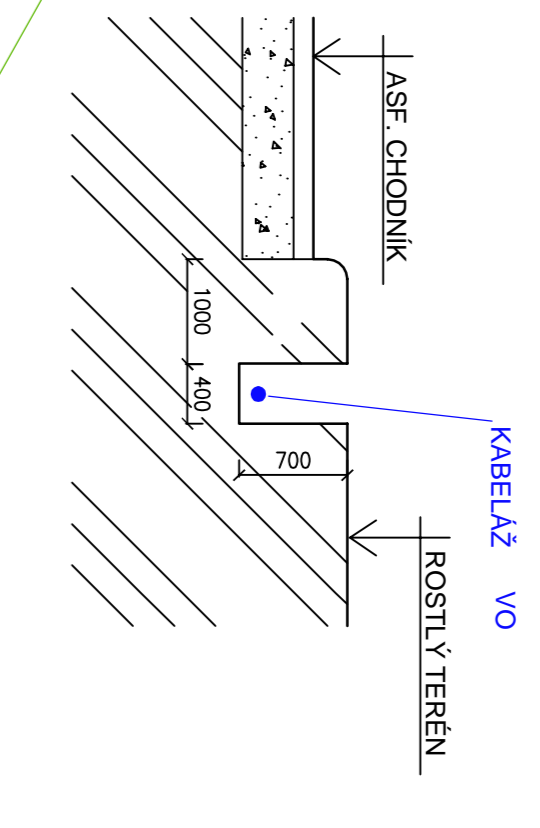
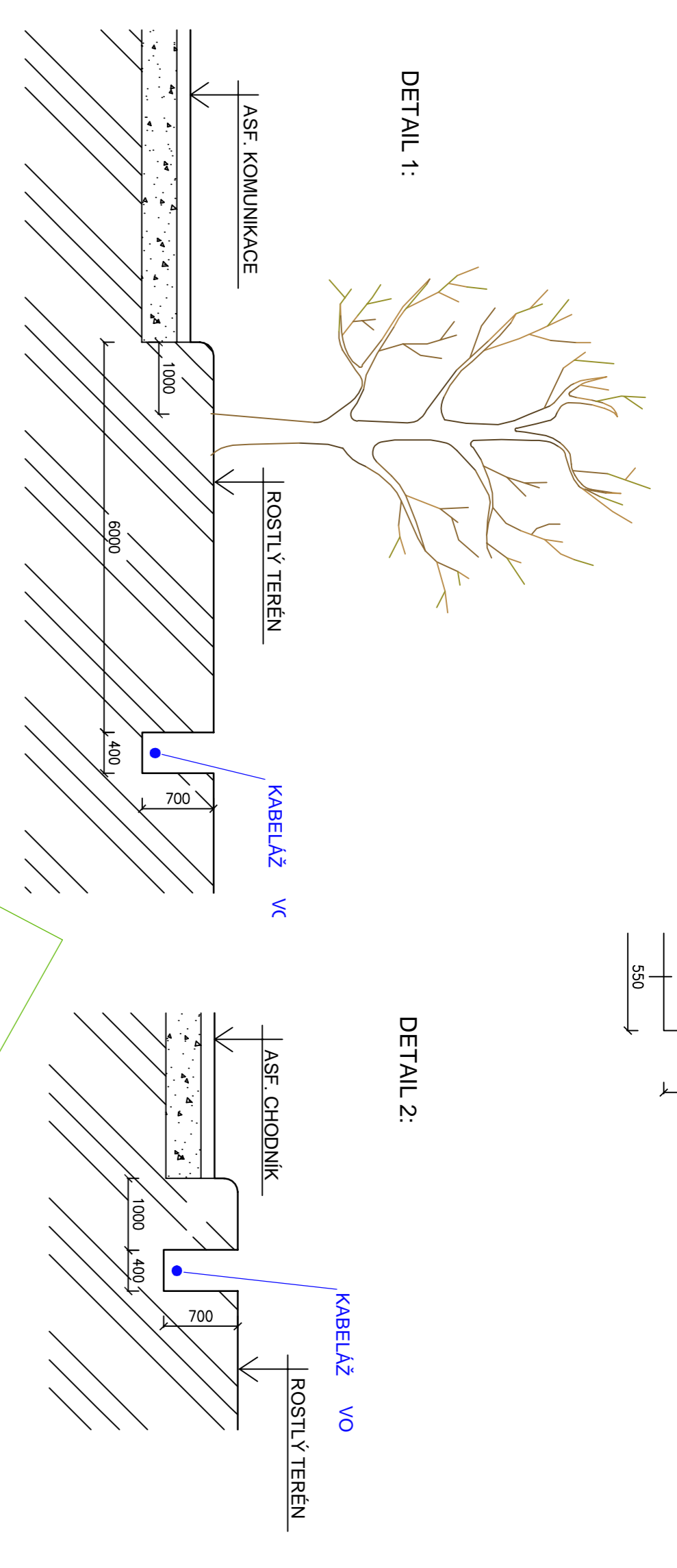
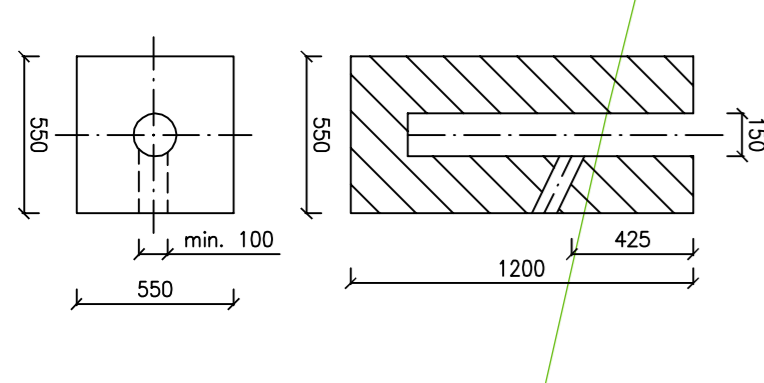
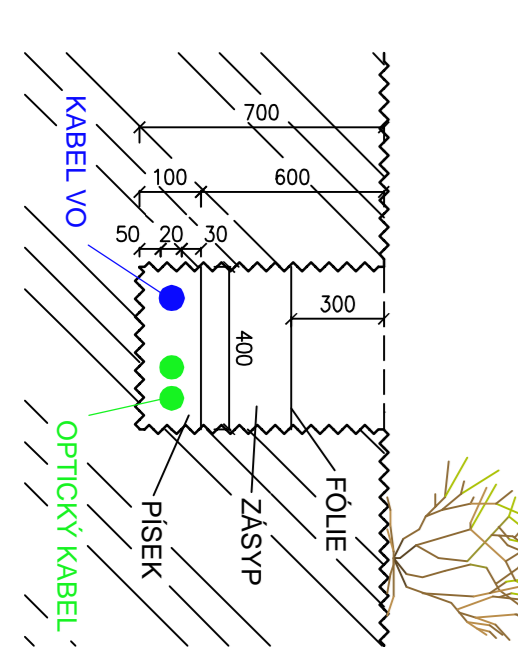
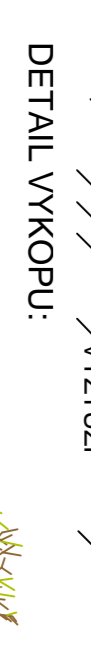
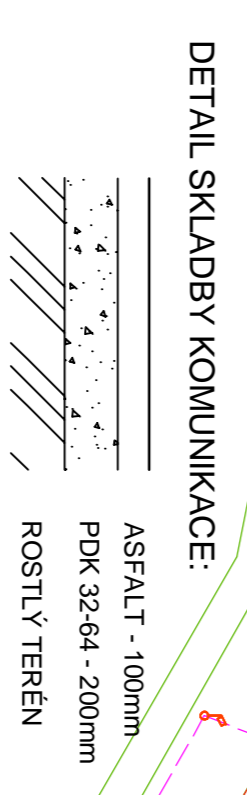

VEŘEJNÉ OSVĚTLENÍ

Inovace:
 Psychiatrická nemocnice Horní Bečkovice
 Podřípská 1
 Horní Bečkovice
 Garantiční projektant:
STARÝ PARTNER
 Smetova 998/6, Praha 1, 110 00
 IČ: 222 311 691, 222 312 726
 starypartner@starypartner.cz

DOKUMENTACE PRO VÝBĚR ZHOTOVITELĚ

Suplét:		Stavba:	
Zpracovatel dat:		Starý Partner	
Zpracovatel dat:		Smetova 998/6, Praha 1, 110 00 starypartner@starypartner.cz	
Vypracoval:	Jiří Šodouška	Zařadil se:	02/2022
Projektant:	Ing. Jiří Štáry	Podřípská 1, 110 00	1-1000
Číslo dokumentace:	S14	Číslo:	S14-01
SITUACE	C,1	SITUACE	SO,01
Období výstavby:	01	Číslo výstavby:	01